

HOTUS[®] 慧投

— 无屏电脑 —

慧投H2
用户使用手册

欢迎使用！

慧投无屏电脑 开创了全新一代的移动办公新方式，将电脑和投影二合一，安装正版最新Windows10系统，即可办公也可娱乐，她将带给您无限惊喜和自由享受.

欢迎登陆慧投官方网站www.hotus.cn

慧投科技竭诚为您提供在线增值服务，提供软件升级的下载，为您带来更多的产品使用技巧和帮助，敬请关注.

由于产品功能的不断更新，您手中的用户手册内容可能会与实际产品有所出入，请从慧投官方网站下载最新用户手册.

此用户手册更新日期为2016年10月8日

商标和有限责任

慧投，以及慧投商标都是慧投公司在中华人民共和国境内注册的商标。

慧投公司（或慧投公司的许可方）对产品拥有一切法定权利、所有权和利益，包括但不限于服务中的任何知识产权（无论该等权利是否已经登记，也不论该等权利在世界的何等地方存在）。服务可能包括慧投公司指定为保密的信息，未经慧投公司事先书面同意，禁止对产品软件以及本文档的部分或全部内容进行转录、复制、翻印或翻译。用户在使用本产品复制此类内容时，自行承担复制行为的法律责任。慧投公司以及第三方软件的服务许可证协议在安装激活、产品本身或者在软件升级当中已经声明，敬请关注。

制造商，进口商不承担因意外（包括人为或其他不可抗力）造成的产品损失的责任。慧投公司不承担由此文档的错误或疏漏引起的任何责任，慧投公司将继续为产品开发提供新的功能，此文档内容如有变动恕不另行通知。

慧投公司将致力于以更好的产品满足消费者的需求，使用本产品之前，请认真阅读本手册，使用手册中的信息以当前产品情况为准。

如要获取最新的产品资料，请浏览 www.hotus.cn

目录

●重要提示	3	移动电源	23
●产品简介		软件升级	24
产品清单	4	●遥控器功能详解	
设备部件和功能说明	5	飞鼠功能	25
遥控器部件和功能说明	7	一键上网	26
●准备		一键开/关光机	27
设备充电	8	PPT演示	27
遥控器安装电池	8	●菜单说明	
可连接鼠标和键盘使用	9	图像菜单	28
●开机与关机		声音菜单	29
开启设备	10	时间菜单	30
关闭设备	11	设置菜单	31
●基本操作		●硬件规格参数	32
打开屏幕键盘	12	●常见问题	33
WiFi连接设置	12		
蓝牙连接设置	13		
蓝牙键盘和鼠标连接	13		
蓝牙音箱连接	16		
信号源选择	17		
音量调节	17		
梯形校正	18		
外部设备连接	19		
投影画面与距离	19		
字体大小设置	20		
遥控器对码	23		

重要提示

 为了避免不必要的伤害出现，请在**使用慧投无屏电脑H2**以前关注以下信息。

- **开关机顺序** 开启设备背面电源键后再开机；关机后再关闭设备后面电源键。
- **避开光机强光** 在设备的使用过程中，请不要直视光机镜头的强光，避免损害眼睛。
- **请勿阻挡镜头** 在设备的使用过程中，切勿用任何物体阻挡光机镜头。
- **平稳放置** 使用时请将设备放于平稳水平桌面，或将设备牢固安装，以免跌落造成损害。
- **散热** 设备使用时，你可能会感觉到有热气和声音从通风口传出，这是正常现象，非设计和生产缺陷。
- **禁止覆盖产品** 不要将设备放于被子、毯子等柔软的物品上，也不要将其他的物体将其覆盖，以免影响散热，使设备温度过高而引起自动关机。
- **摆放位置** 不要将设备置于温度过高，过度潮湿的地方，也不要将其放置于有灰尘、油烟雾的地方，以免污染光学器件，使图像变暗淡，并缩短设备的寿命。
- **电池** 本品遥控器及主机使用锂电池，请勿将其暴露在高温处或发热设备的周围，如日照、取暖器，电池过热可能引起爆炸。
- **配件** 请使用原装的电源适配器和配件，请勿使用不配套的产品。
- **防水性** 本设备不具备防水功能，请保持其干燥。
- **合格的维修** 只有合格的维修人员才可以安装和维修本设备。

产品简介

产品清单

包括下列物品：



投影设备



智能遥控器

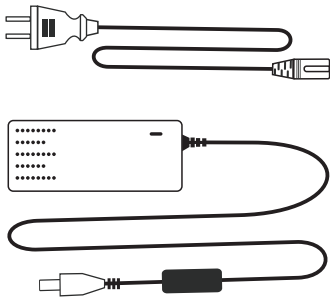

电源适配器



快速入门指南

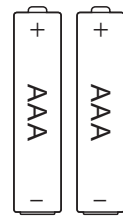

AAA电池

- 您可以从慧投官方网站 (www.hotus.cn) 购买相关配件。

设备部件和功能说明

正面：



 轻按开机键开机，开机后蓝灯亮；设备正常工作时，轻按开机键关机，关机后红灯亮。

 信号源键：轻按可任意切换高清、电脑通道。

 音量增大键。

 音量减小键。

背面：



注意：软件版本升级时，仅USB②接口支持软件升级。

底面：



遥控器部件和功能说明

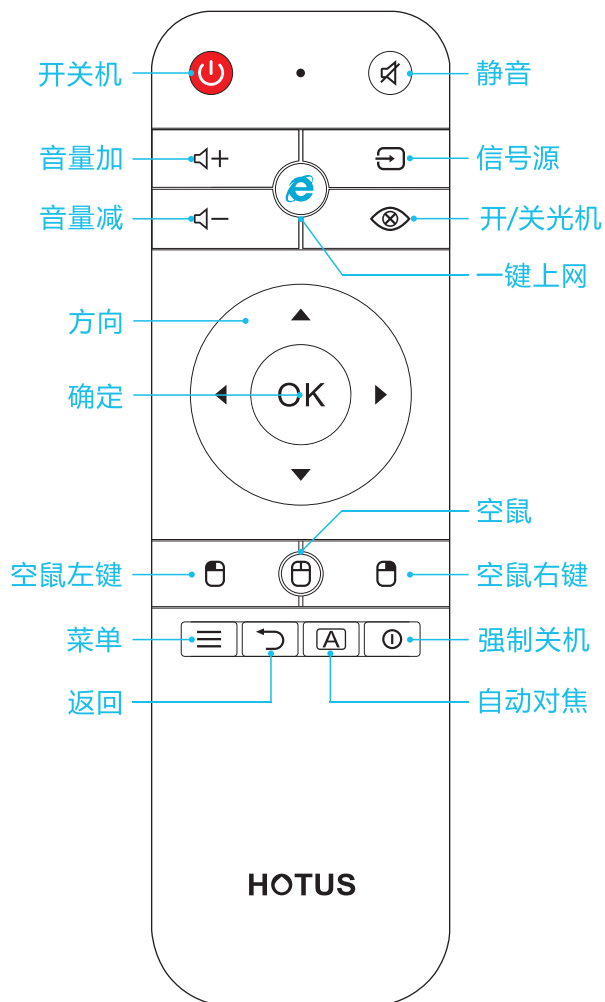

 **开关机键：**
轻按开机；设备正常工作时，轻按两下关机。

 **空鼠键：**
设备正常工作时，轻按唤醒或关闭空鼠键。

 **空鼠左键。**

 **空鼠右键。**

 **返回键。**

 **光机开关键：**
设备正常工作时，轻按关闭或开启光机。

 **信号源键：**
轻按可任意切换高清、电脑通道。

 **菜单键：**
轻按进入菜单界面，再次轻按退出。

 **自动对焦键：**
轻按自动调节焦距。

 **强制关机键：**
当设备出现故障，长按20秒强制关机。

准备

设备充电

首次使用时，设备可能电池电量不足，请充电。

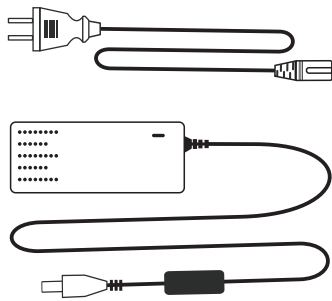

图①

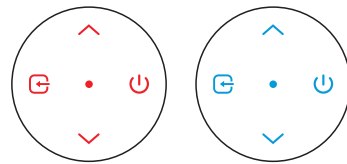

指示灯

图②

1. 设备连接电源适配器后，设备指示灯红色常亮，设备正在充电中；
2. 充电约3小时，设备充满电后，指示灯红色和蓝色交替闪烁(图②)。

遥控器安装电池

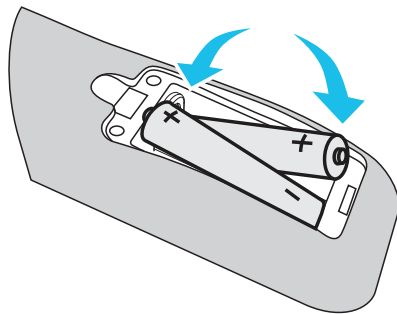

1. 一边推电池仓盖卡爪，一边向上提电池仓盖；
2. 安装前检查电池的极性（正极和负极）；
3. 按压盖子直到听到“喀嗒”声，安装完成。

注意：

1. 设备在使用过程中，投影画面出现提示设备电池电量低时，请及时连接适配器充电；
2. 如果遥控器反应延迟或不起作用，可能是电池没电了。当发生这种情况时，请用新电池更换。准备好两支AAA锰电池或碱性电池；
4. 设备关机状态下，充满电约3小时。

可连接鼠标和键盘使用



 蓝牙连接



 USB连接

开机与关机

开启设备

- 1 轻按设备背面电源键;



- 2 轻按设备开机键  或遥控器  开机

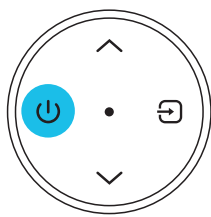

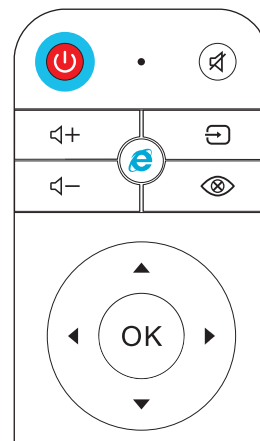

方法一



方法二

待设备自动调焦至画面清晰后，就可使用。

关闭设备

正常关机 1. 轻按设备开机键  或遥控器  关机

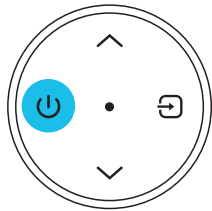

方法一

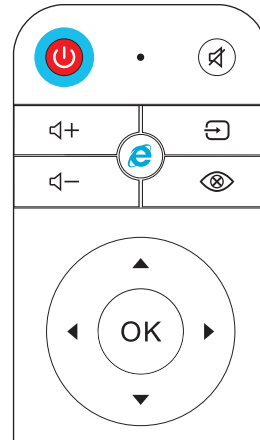

方法二

2. 轻按设备背面电源键关闭电源;



电源键

强制关机 长按遥控器  强制关机, 轻按电源键关闭电源.

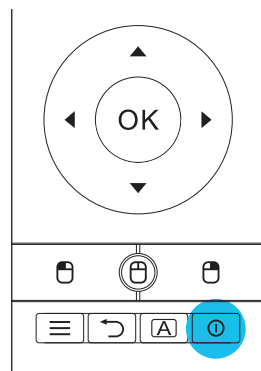

基本操作

打开屏幕键盘

1. 开始菜单→所有应用→Windows轻松使用→屏幕键盘；
2. 使用遥控器OK键 或 空鼠功能键 (⊕)，点击输入。

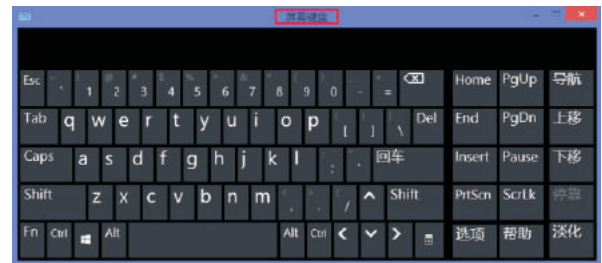
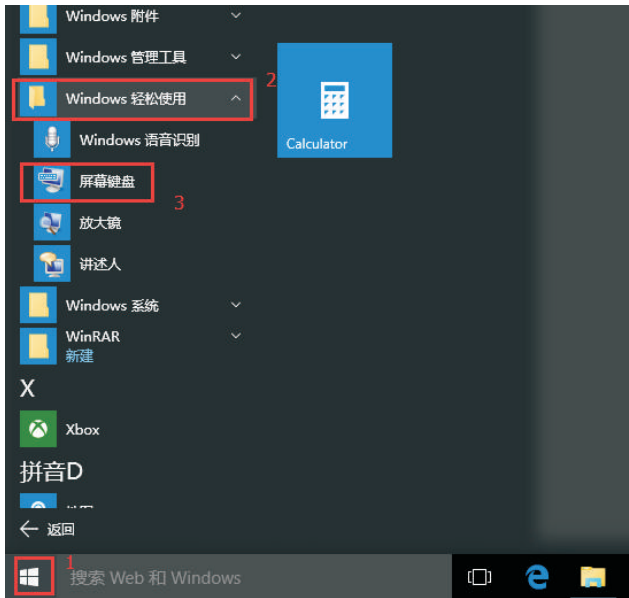

WiFi连接设置

1. 单击任务栏右侧通知区域中的网络状态图标；
2. 单击您要连接的无线WiFi网络名称，输入网络安全密钥，连接网络。

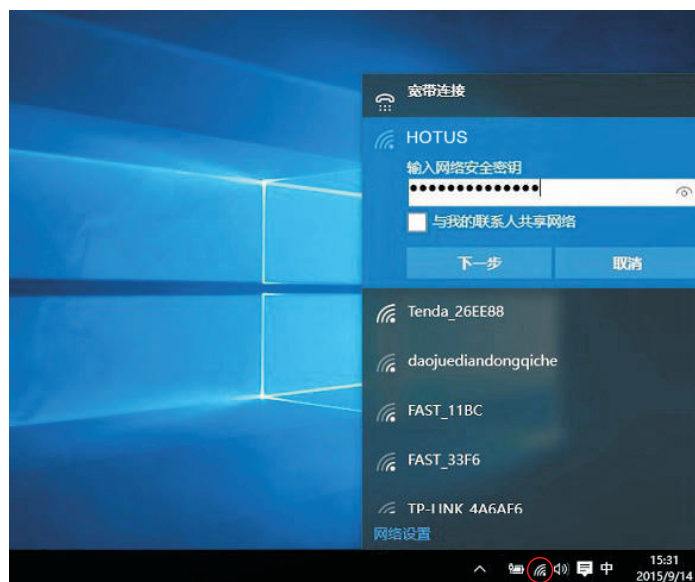

蓝牙连接设置

- 蓝牙键盘和鼠标连接

1. 点击开始菜单找到“设置”；

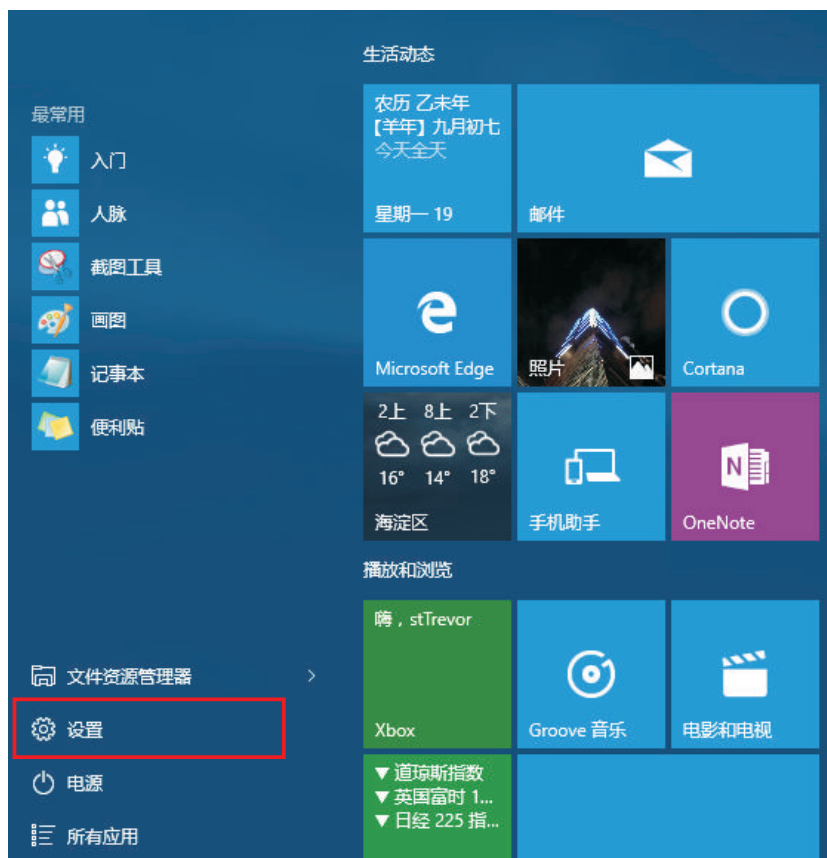

2. 在设置窗口中找到"设备"并进入；



3. 选中“蓝牙”在右边开启蓝牙，并打开你的蓝牙鼠标与蓝牙键盘，等待搜索自己的设备；



4. 选中自己的蓝牙键盘设备，然后点击“配对”；



5. 在弹出的窗口输入密码，下一步，然后在蓝牙键盘输入同样的密码然后enter进行配对，完成后就可以使用了；

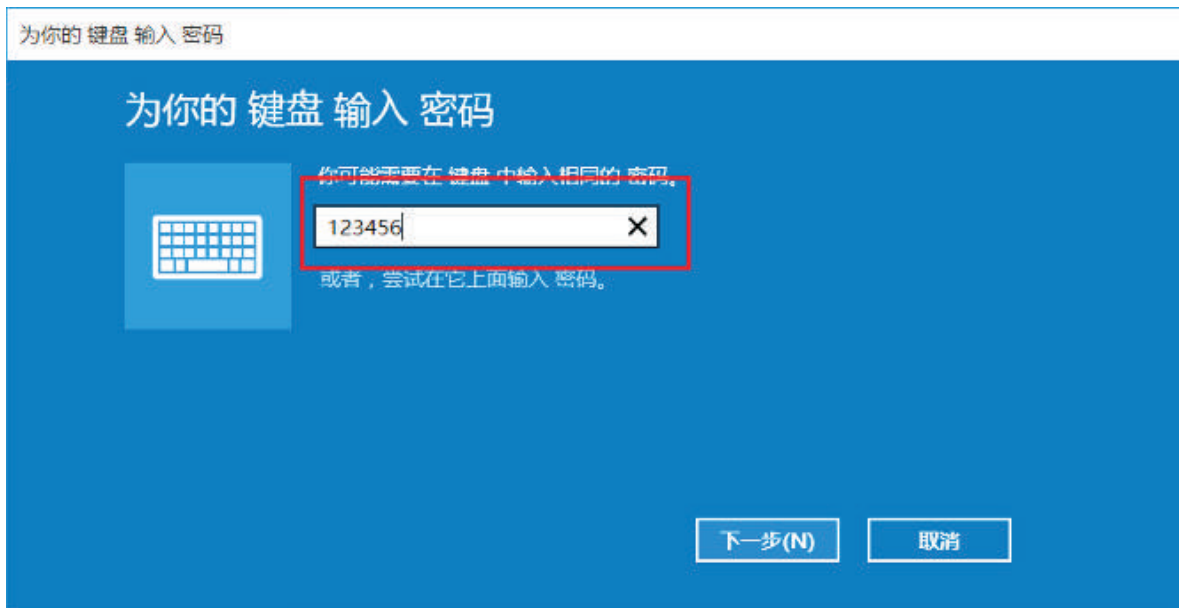

6. 鼠标直接选中配备就可以了。

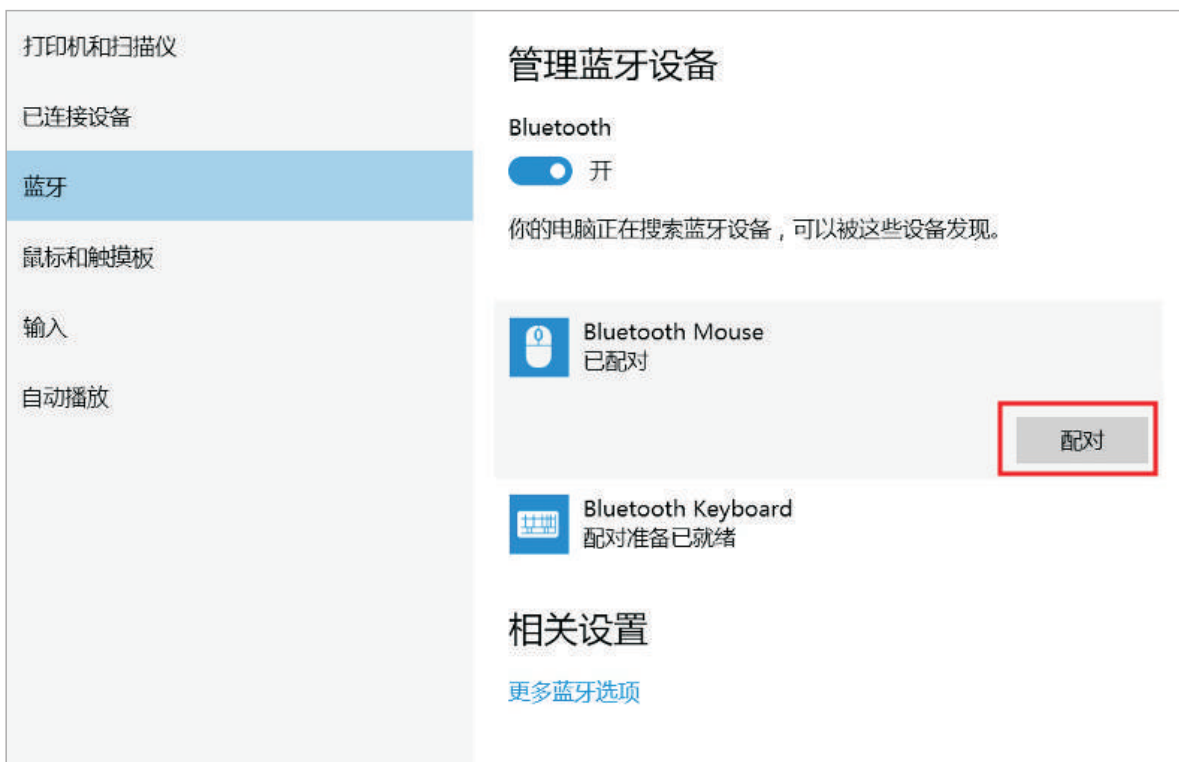

- 蓝牙音箱连接

1. 打开蓝牙音箱电源，电脑会自动搜索到蓝牙音箱，点击配对；



2. 稍等一下，蓝牙耳机会自动提醒配对完成。



信号源选择



1. 按遥控器或设备的信号源键；
2. 按遥控器上的信号源键循环选择，按OK键确认或等待二秒进入该信号源；
3. 按设备的信号源键循环选择，等待二秒进入该信号源。

高清 -- HDMI高清接口，可连接电视盒子等
 电脑 -- 设备的默认模式，进入Windows系统

音量调节

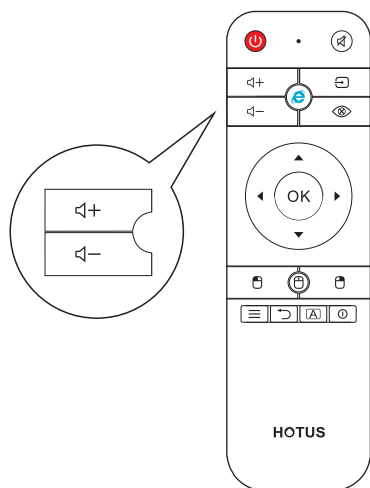

①



②

方法一: 按遥控器音量+/音量-键调节设备音量,调节时出现音量调整图标,直至音量合适大小.(图①)

方法二: 按设备按键 ^/∨ 进行音量调整,至音量合适大小.(图②)

梯形校正

- 自动梯形校正

按遥控器的菜单键，进入影像菜单，按下键移动到自动梯形校正菜单，按确认键设置为“开”设备自动进行梯形校正。



- 手动梯形校正

1. 按遥控器的菜单键，进入影像菜单，按下键移动到自动梯形校正菜单，按确认键设置为“关”。
2. 按下键移动到手动梯形校正菜单，按确认键进入下一级菜单，按左键或右键调整梯形校正值至合适大小。



外部设备连接



电源键 电源接口 DC 19V
USB① USB② HDMI 音频

电源键 : 开启或关闭设备电源

电源接口 : DC-19V电源适配器

音 频 : 有源音箱、头戴式耳机、耳塞

USB口 : 大容量USB移动硬盘、U盘、USB转网口、USB键盘、USB鼠标、需充电数码产品

HDMI : DVD、电脑HDMI接口

投影画面与距离比例

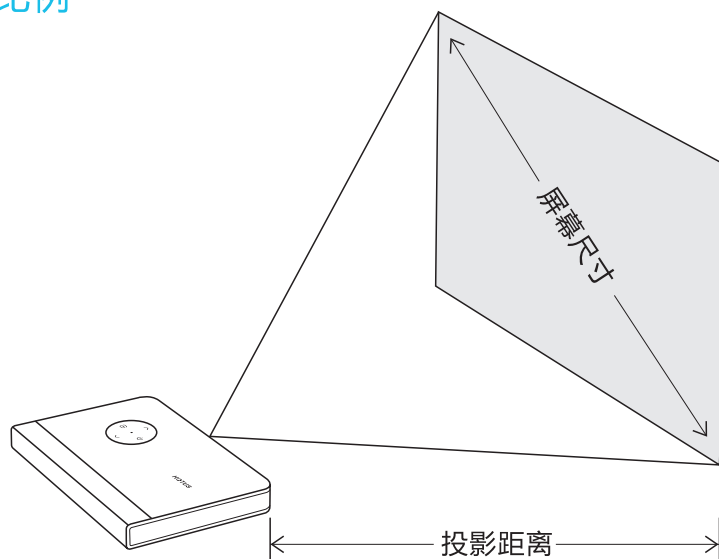

屏幕尺寸 (寸)	20	50	75	100	130	180	200
投影距离 (m)	0.15	0.5	1	1.5	2	2.5	3

字体大小设置

1.打开开始菜单，选择“设置”选项；



2.在设置列表中点击系统选项；



3.在系统选项列表中点击左边的显示选项；



4.在显示属性列表下拉，找到高级显示设置；



5.在高级显示选项，选择文本和其它项目调整；



6.你可以修改标题栏、图标等所有系统字体，选择好后点击应用即可。

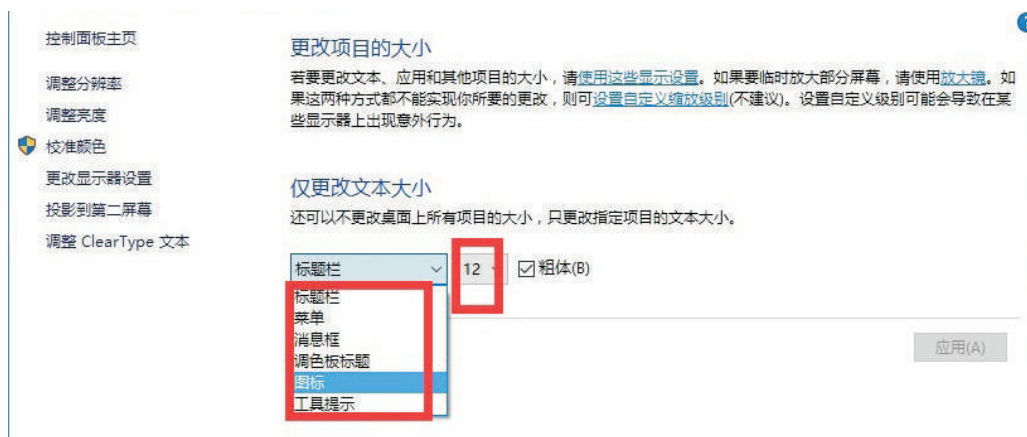

遥控器对码

注意: 当遥控器无法正常使用时,请尝试通过配对方法解决,
如还有故障,请您拨打客服电话,咨询客服人员.



1. 设备关机状态下,同时按住遥控器菜单键+信号源键,待遥控器蓝灯长亮后松开,遥控器进入配对模式;
2. 打开设备电源,待遥控器蓝灯闪烁3次,配对成功.

移动电源

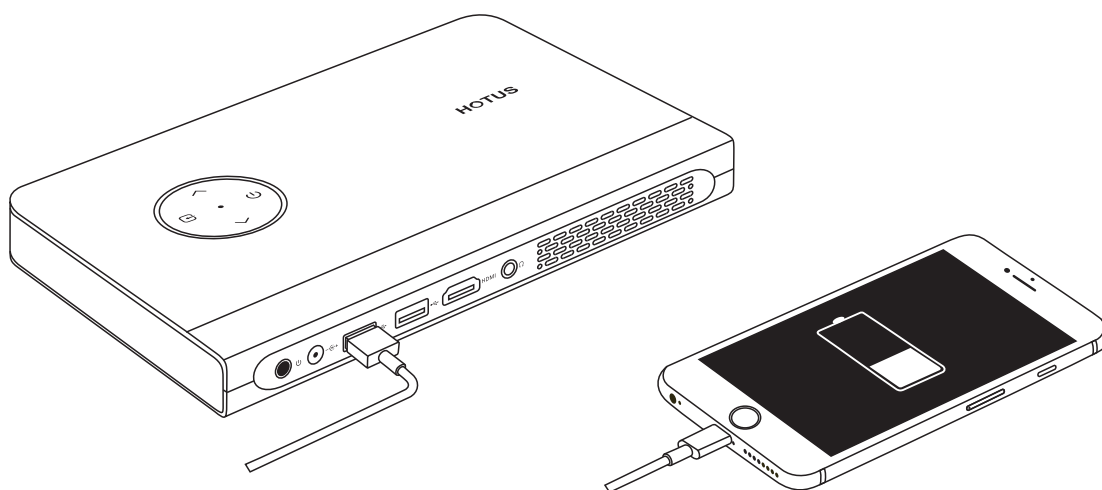

在关机状态下,打开电源,红灯亮,由于本设备内置了12v-3800mA的高性能高压锂聚合物电池,可用作充电宝对外接电池进行充电.

软件升级

登陆慧投官网www.hotus.cn，从“固件下载”中下载设备升级软件，按照以下方法升级

1. 打开文件夹  设备升级软件 将升级软件MERGE.BIN复制到U盘根目录下，将U盘插入设备的用于USB升级端口；

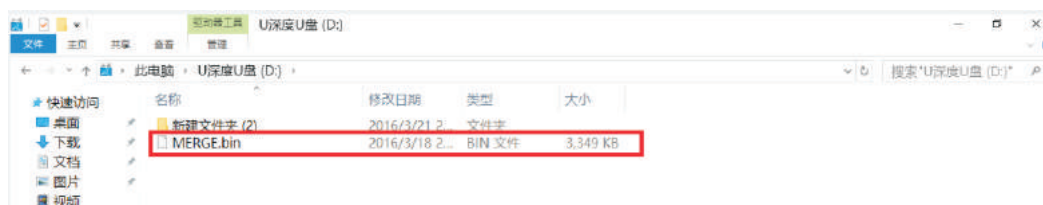

USB升级端口

2. 开启设备，按遥控器菜单键→设置→软件升级（USB）→按OK键；



3. 出现升级确认界面，按左键确认进行升级软件，出现升级进度；
4. 待出现无信号界面按设备开关机键或遥控器重新开机，完成系统软件升级。

注意：升级的过程中保证设备不断电。

遥控器功能详解

飞鼠功能



飞鼠左键 飞鼠开启/关闭 飞鼠右键

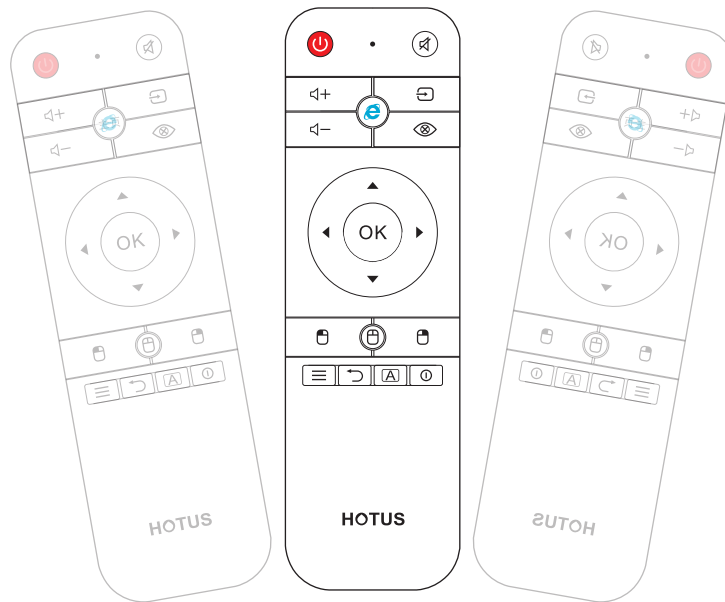

飞鼠移动速度调速：

1. 同时按下"空鼠标"键 + 方向上键向上调节或按下"鼠标"键 + 方向下键向下调节；
2. 调节成功后LED蓝灯闪烁3次指示操作成功，调节到极限值时红色指示灯闪烁两次；

注：可以设置4个等级，分别为4(最快)、3、2、1(最慢)，默认为3。

一键上网功能

1. 当进入Windows系统，轻按一键上网功能键；

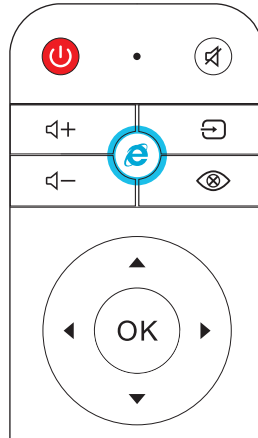

2. 自动开启网页.

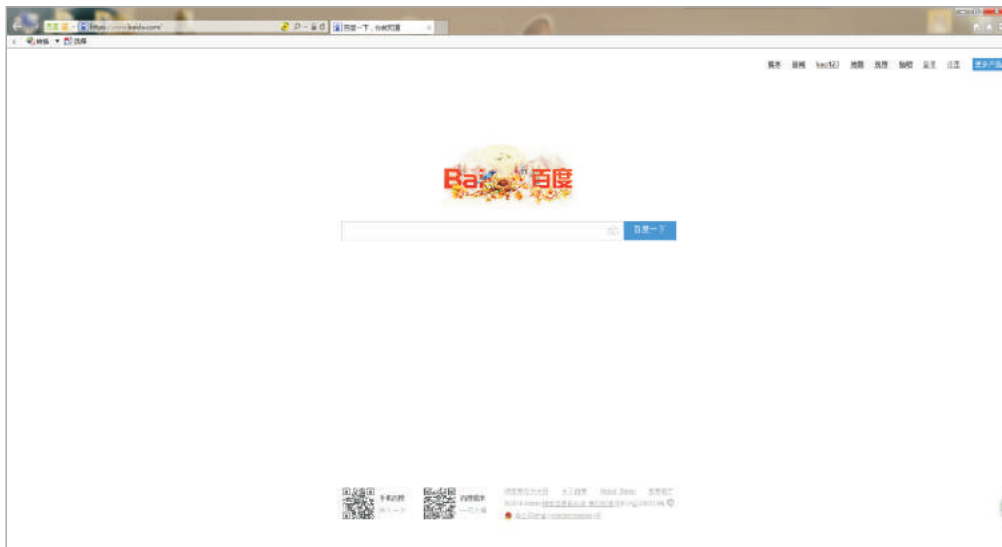

一键开/关光机

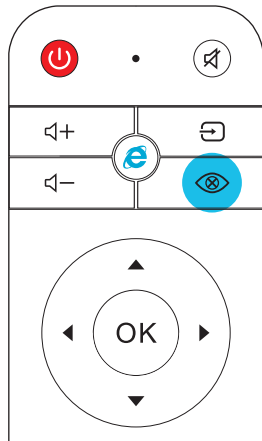



按遥控器上的开/关光机键开启或关闭主机LED镜头光源。

PPT演示

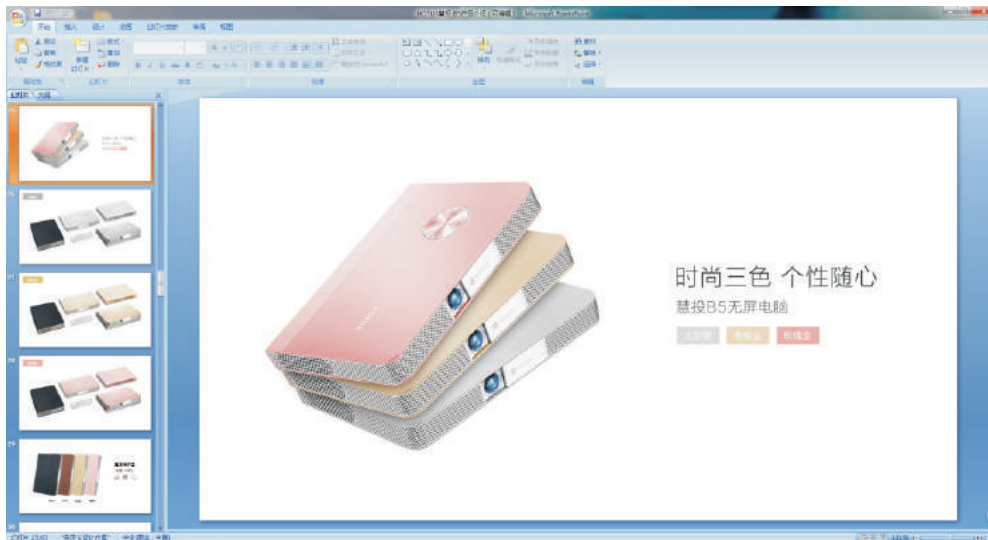
1. 开启遥控飞鼠，按确认键打开PTT演示文件。
2. 按遥控器方向下键或方向上键对文件进行翻页浏览。



菜单说明

1. 按遥控器  进入菜单，按 $\wedge/\vee/ >/ <$ 选择菜单选项;
2. 按确定键进入次级菜单，确认选择后按  返回主菜单;
3. 菜单选择完毕后，再次按  退出整个菜单.

图像菜单



图像模式	• 电脑 • 电影
色温	• 标准 • 暖色 • 自定义 • 冷色
画面比例	• 自动 • 4 : 3 • 16 : 9 • zoom1 • zoom2 • PointToPoint
亮度模式	• 标准 • 明亮 • 高亮 • 节能
数字变焦	0 ~ +100
投影方式	• 正装正投 • 正装背投 • 吊装正投 • 吊装背投
自动梯形校正	• 开 • 关
手动梯形校正	-40 ~ +40

声音菜单

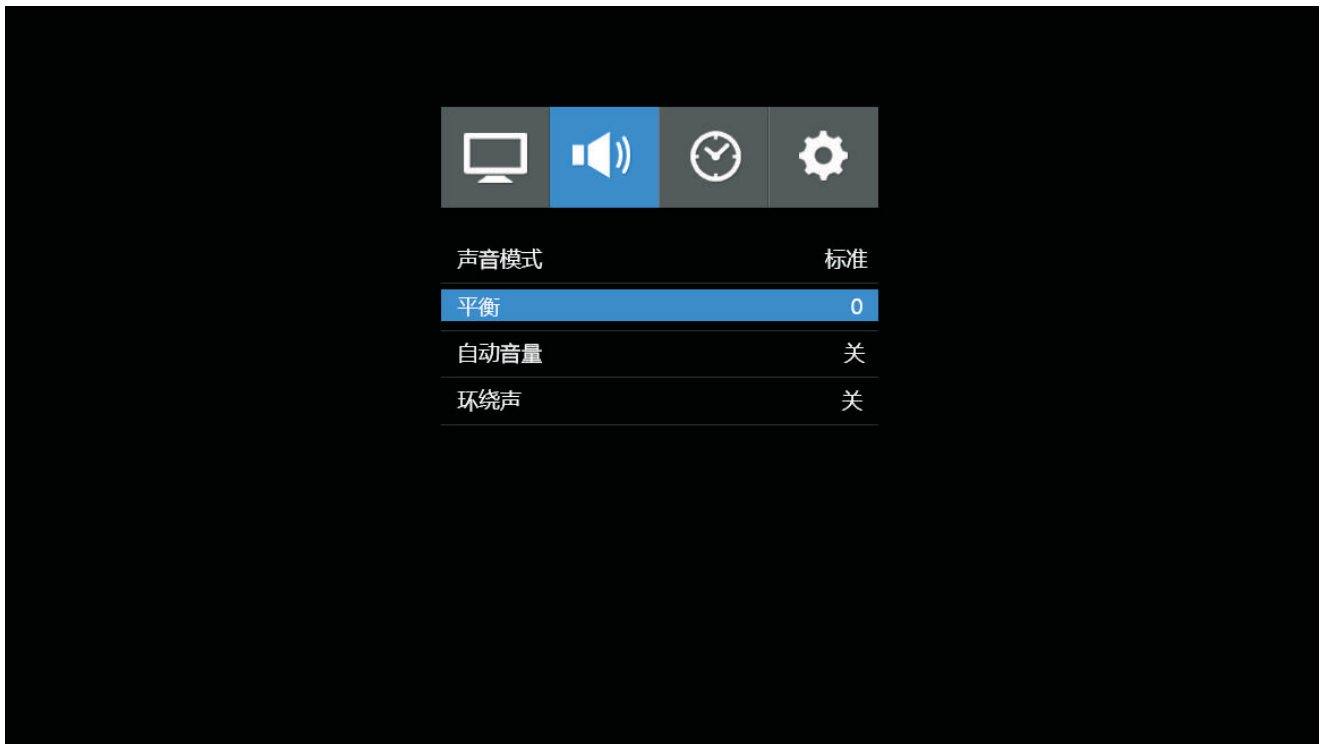

声音模式	• 标准 • 音乐厅 • 电影院 • 室内 • 自定义
平衡	-50~50
自动音量	• 开 • 关
环绕声	• 开 • 关

时间菜单

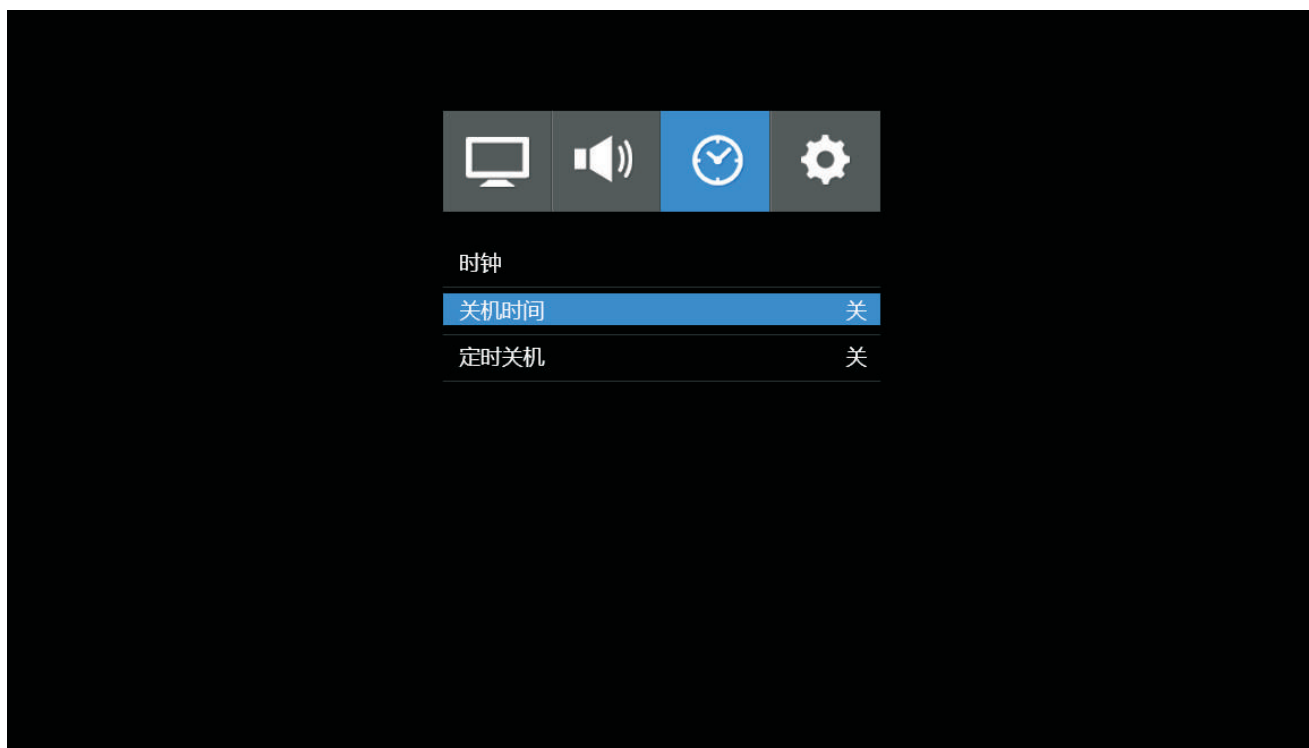

时钟	<ul style="list-style-type: none"> • 日 • 月 • 年 • 时 • 分
关机时间	<ul style="list-style-type: none"> • 关 • 一次 • 每天 • 星期一~星期五 • 星期一~星期六 • 星期一~星期日 • 星期日
定时关机	<ul style="list-style-type: none"> • 关 • 10分 • 20分 • 30分 • 60分 • 90分 • 120分 • 180分 • 240分

设置菜单

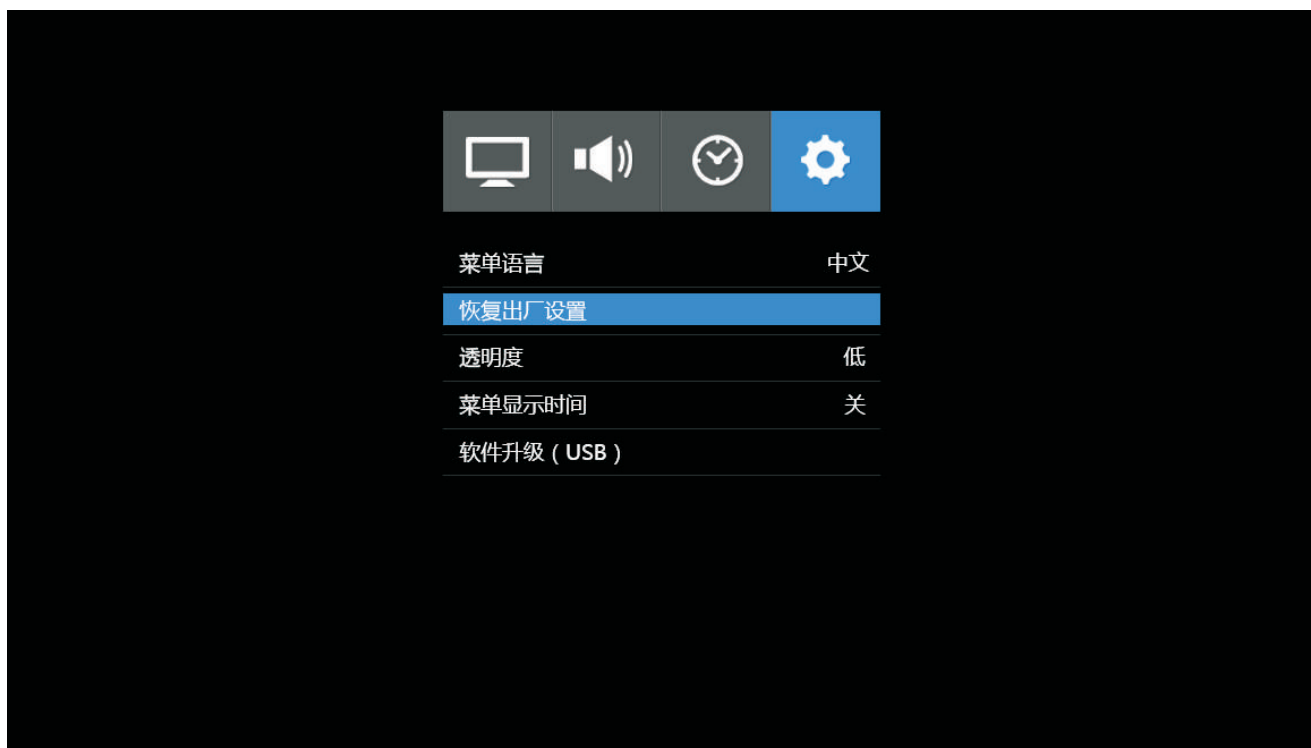

菜单语言	• 中文 • 英语 • 德语 • 法语 • 俄语 • 西班牙语 • 葡萄牙语
恢复出厂设置	
透明度	• 低 • 中 • 高 • 关
菜单显示时间	• 关 • 关5秒 • 关10秒 • 关20秒
软件升级(USB)	

硬件规格参数

外观参数	机身尺寸	216 X 142 X 25mm
	机身重量	715g
光学参数	显示芯片	0.3" DMD,RGB-LED
	镜头	高透光镀膜镜头
	亮度	350 ANSI流明
	亮度均匀度	98%
	动态对比度	5000:1
	标准分辨率	1280X720
	色域	≥120%NTSC
硬件、系统参数	CPU	Intel Atom 四核处理器
	内存	2GB DDR3
	存储	32G
	电池	12000mAh
	WIFI	802.11ac , 2.4G
	操作系统	正版Windows10系统
投影参数	投影尺寸	20-200英寸
	投射比	1.1 : 1
	对焦	自动对焦
	偏轴	100%
	梯形校正	垂直±40度
	投影方式	正投 / 背投 / 吊装
音、视频参数	视频兼容格式	MP4/3GP/MOV/MKV/AVI/FLV/MPEG
	音频兼容格式	FLAC/APE/AAC/MKA/OGG/MIDI/M4A/AMR
接口参数	电源接口	DC 直流
	外接接口	耳机接口 X1、USB X2、HDMI X1
	蓝牙	蓝牙4.0
电气参数	电源适配器	DC 19V
	电池特性	低电保护、过充保护
	运行功耗	45W
	噪音	< 30dB

常见问题

下面的指导帮助你处理使用本设备可能遇到的一些问题，而使用的过程中遇到问题，往往是简单的松动现象，在寻找解决问题方案前，请检查下面的项目。

1. 确保电源插座能否正常工作，确保电源适配器和电源插座及设备连接良好。
2. 开机前确保电源开关打开，使用前确保设备已开启，内部风扇已转动。
3. 确保所连接设备已打开，外围线路均已牢固相连。

开机问题

• 问题：不能开机

1. 检查电源线是否接通。
2. 检查电源开关是否已经打开。
3. 按正确顺序关闭所有设备电源，然后再打开电源。

• 问题：屏幕无亮

1. LED镜头是否有遮挡物。
2. 遥控器开启了一键关光机。

图像问题

• 问题：投影屏幕出现无信号字样

1. 按遥控器或设备的信号源键，确保正确选择了信号源通道。
2. Win10系统是否进入休眠状态。
3. 按正确顺序关闭所有设备电源，然后再打开电源。

• 问题：图像模糊不清

1. 检查LED镜头是否干净。
2. 确定投影设备与屏幕垂直，且之间的距离在规定范围内。
3. 按遥控器的自动调焦键调节设备的聚焦，使屏幕清晰。

• 问题：图像上宽或下宽，屏幕影像不成方形（梯形失真）

1. 调整投影仪的位置，确保其尽可能垂直于屏幕。
2. 使用遥控器在显示菜单的影像→手动梯形校正进行调整，纠正问题。

• 问题：图像翻转或上下颠倒

1. 检查显示菜单的影像→投影方式的设置，是否与设备的安装方式相适应。

• 问题：图像显示暗

1. 检查显示菜单的影像→亮度模式，是否为节能模式。
2. 检查显示菜单的影像→图像→用户→对比度数值是否太小。
3. 设备是否使用电池作为电源

• 问题：部分图像被截（变大）

1. 正确设置显示菜单的影像→画面比例的菜单项。

Win10系统网络连接问题

• 问题：WIFI网络不能连接

1. 确认连接网络的密码正确。
2. 重启所使用的路由器。

遥控器问题

• 问题：遥控器操作无反应

1. 检查电池有无缺电指示，请及时更换电池。
2. 确认遥控器和设备已对码。
3. 遥控器和设备的距离在规定的范围内。

• 问题：遥控器操作不灵活

1. 将遥控器朝向投影仪上的遥控传感器。
2. 确保遥控器和传感器之间没有障碍物。
3. 检查电池有无低电指示。

声音问题

• 问题：设备没有声音

1. 在遥控器上调节音量，音量是否调整太小。
2. 静音是否开启。
4. 播放器音量调节太小。
5. 设备是否连接音频输出设备。

• 问题：声音失真

1. 用外接音频设备测试是否失真。
2. 对投影仪进行维修。

HDMI问题

• 问题：HDMI连接出现无信号

1. 检查 HDMI 连接所需的所有电缆是否已牢固连接。
2. 连接的信号源设备是否开启。
3. 信号源是否切换至HDMI通道。